

 **MADE IN GERMANY**

**TRAGBARE STROMERZEUGER
LEISTUNG 2-15 KVA**

2022



RVS 15540 ER



STROMVERSORGUNG MIT INDIVIDUELLEN LÖSUNGEN





INHALT

Allgemeine Informationen	04
Tragbare Stromerzeuger - Standard Line	06
Tragbare Stromerzeuger - Professional Line	08
Stromerzeuger mit der Schutzart IP 54	13
Tragbare Diesel Stromerzeuger	19
Schallgedämmte tragbare Diesel Stromerzeuger	21
DIN Stromerzeuger für Feuerwehr und THW	24
Optionen für tragbare Stromerzeuger	27

ALLGEMEINE INFORMATIONEN

ALLGEMEINE INFORMATION ÜBER STROMERZEUGER

Technische Spezifikation

Alle angegebenen technische Daten entsprechen den europäischen und internationalen Normen. Die Leistungen werden in kW oder kVA angegeben.

Spannungs und Frequenztoleranzen

Die vom Stromerzeuger generierte Spannung und Frequenz ist sehr stabil im nominalen Leistungsbereich DIN (6280/ISO 8528). Die Spannungstoleranzen zwischen Leerlauf- und Vollastbetrieb, nach DIN (6280 T.10/ISO 8528 Teil 8) beträgt $\pm 10\%$. Bei Geräten mit Compound-Regelung beträgt diese $\pm 8\%$. Mit Spannungsregler beträgt die Toleranz bei Leerlauf- und Vollastbetrieb $\pm 5\%$.

Die Vorteile der OHV-Motoren

- zuerlässig
- lange Lebensdauer
- reduzierter Kraftstoffverbrauch
- weniger Abgasemissionen
- Ölabschaltautomatik

Schutzmaßnahmen

Alle leitenden Elemente des Stromerzeugers sind mit biegsamen Metallteilen durch Schutzkontakte in der Steckdose verbunden. Da die Leitung für die Ausrichtung von Potentialen benutzt werden, besteht kein Bedarf für zusätzliche Schutzmaßnahmen. RID-Stromerzeuger entsprechen den internationalen technischen Schutzvorgaben.

IP-Schutzart

Schutz vor fremden Substanzen, Wasserkontakt und Eindringen von Wasser:

- Die Schutzart der Stromerzeuger wurde geprüft gemäß DIN/VDE 0530, der Schaltkasten entspricht den Normen DIN/VDE 0470
- RID-Stromerzeuger haben teilweise die Schutzart IP 54, gemäß DIN 6280 Teil 10. Die Schutzart IP 54 ermöglicht die Nutzung von Geräten auf Baustellen gemäß (VDE 0100/DIN 57100 Part 704).

ERKLÄRUNG ZUR IP-SCHUTZART:

Erste Kennziffer:
Schutz von fremden Substanzen und Berührungen

IP **X** **X**

- 0 ungeschützt
- 1 große Fremdkörper > 50 mm
- 2 mittelgroße Fremdkörper > 12 mm
- 3 kleine Fremdkörper > 2,5 mm
- 4 kornförmige Fremdkörper > 1 mm
- 5 staubdicht

Zweite Kennziffer:
Schutz gegen Wasser

IP **X** **X**

- 0 ungeschützt
- 1 senkrecht fallende Tropfen
- 2 fallende Tropfen unter dem Winkel bis 15°
- 3 fallende Tropfen unter dem Winkel bis 60°
- 4 Spritzwasser aus allen Richtungen

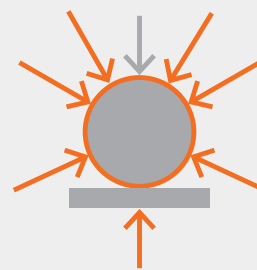

IP21

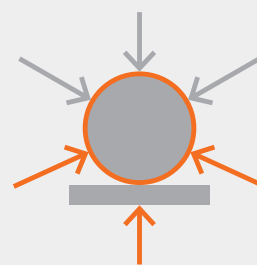

IP23

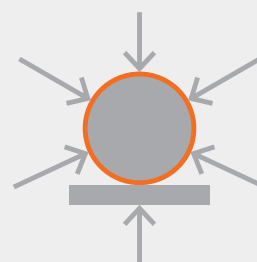

IP54

→ ungeschützt → geschützt

ALLGEMEINE INFORMATIONEN

R.I.D. GmbH ist ein kontinuierlich wachsendes Unternehmen mit festen Positionen auf dem nationalen und internationalen Markt. Das Unternehmen mit dem Hauptsitz in Kirchart wurde im Jahr 2008 gegründet.

Wir entwickeln, produzieren und liefern:

- Tragbare Stromerzeuger (von 2 bis 15 kVA)
- Diesel Stromerzeuger (von 8 bis 2000 kVA)
- Angepasste Komplettlösungen für Telekommunikationsanbieter
- Alternative Energie Systeme
- Eigene Monitoring Systeme

Wir bieten unter anderem auch individuell angepasste Komplettlösungen nach Kundenwunsch an. Unsere Technik wird bereits weltweit eingesetzt und hat sich mehrfach bewährt. Alle RID-Stromerzeuger entsprechen den Normen der Europäischen Union.

CE - Zeichen

Mit der CE-Kennzeichnung erklärt der Hersteller, Inverkehrbringer oder EU-Bevollmächtigte gemäß EU-Verordnung 765/2008, „dass das Produkt den geltenden Anforderungen genügt, die in den Harmonisierungsrechtsvorschriften der Gemeinschaft über ihre Anbringung festgelegt sind.“

EAC (GOST-R)

Zertifizierung der Eurasischen Zollunion.

dB(A)

Der Schallleistungspegel ist in dB(A) angegeben. Die RID-Stromerzeuger wurden geprüft und für die Nutzung auf Baustellen zugelassen.

Die Bezeichnung Beispiel:

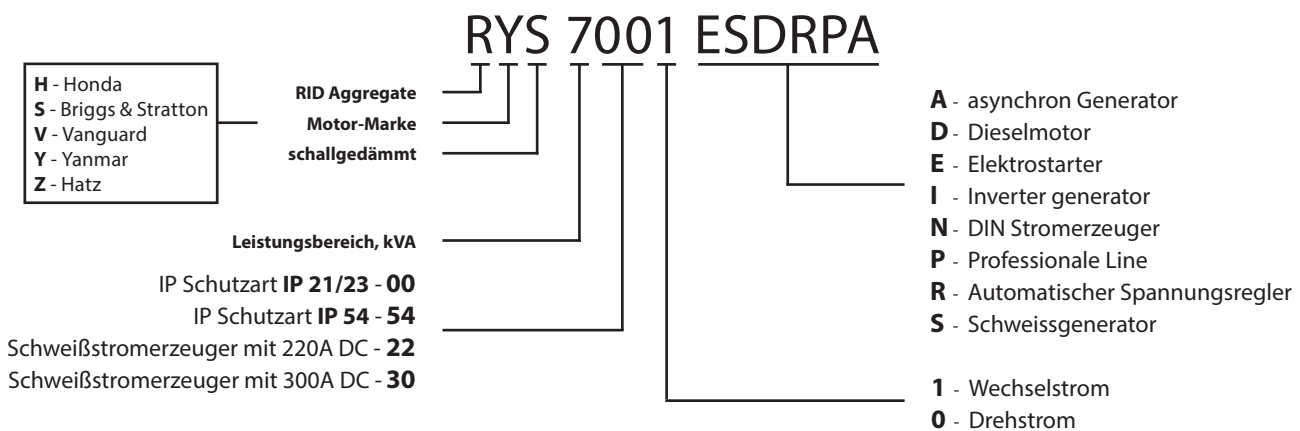

3 - 5 KVA MOTOREN BRIGGS & STRATTON, HONDA

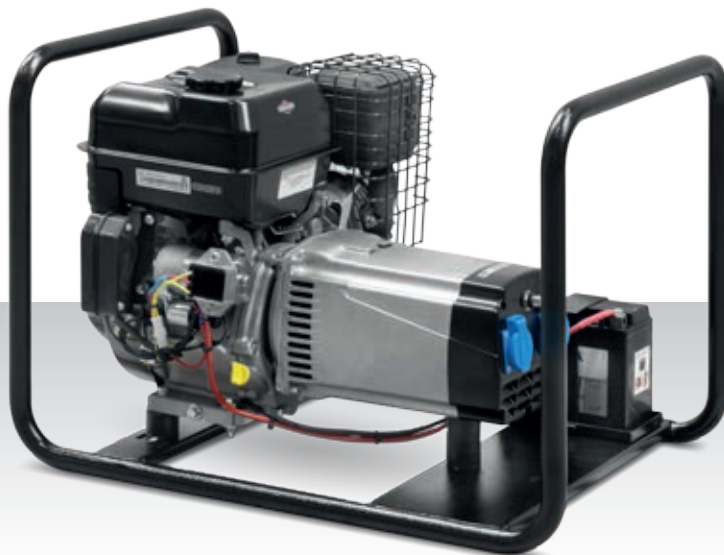

TECHNISCHE DATEN:

MODELL		RS 3001	RH 5001	RS 5001	RS 5001 E
Bestellnummer		717000	717110	717008	717009
Generator		synchron	synchron	synchron	synchron
Nom. Nennleistung 3~ (cos Φ = 0,8)	kVA	-	-	-	-
Nom. Nennleistung 1~	kVA	3,0	5,0	5,0	5,0
Spannung (1~) / (3~)	V	230 / -	230 / -	230 / -	230 / -
Max. Gesamtstrom (1~) / (3~)	A	11,0	21,7 / -	21,7 / -	21,7 / -
Frequenz	Hz	50	50	50	50
Schutzart		IP23	IP23	IP23	IP23
Motortyp		B & S 6,5 HP	HONDA GX270	B & S 306 OHV	B & S 306 OHV
Zylinder		1	1	1	1
Drehzahl	U min ⁻¹	3000	3000	3000	3000
Kraftstoff		Benzin 92 / 95	Benzin 92 / 95	Benzin 92 / 95	Benzin 92 / 95
Öl (empfohlen)		SAE 15W-40	SAE 15W-40	SAE 15W-40	SAE 15W-40
Motorölfüllmenge	l	0,6	1,1	1,1	1,1
Motorleistung	kW	3,9	5,8	6,7	6,7
Kühlung		Luft	Luft	Luft	Luft
Tankinhalt	l	3,1	5,3	5,3	5,3
Handstarter (H) / Elektrostarter (E)		H	H	H	H / E
Kraftstoffverbrauch bei 100% Last	l/h	1,0	2,5	2,93	2,93
Gewicht	kg	36	55	56	65
Abmessungen (L x B x H)	mm	605 x 410 x 450	740 x 500 x 530	740 x 500 x 530	740 x 500 x 530
Schalldruckpegel	dB(A)	68	70	71	71

OPTIONEN	BESCHREIBUNG	BESTELLNUMMER
Abgasschlauch	Ø 50 mm, Länge 1,5 m	715052
Abgasschlauch	Ø 50 mm, Länge 2,5 m	715051
Adapter für Abgasschlauch	für Honda GX 240 - GX390 Motoren	716008
Adapter für Abgasschlauch	für Briggs & Stratton Motoren	auf Anfrage
Radsatz (mit Vollgummiräder und Griffen)	für alle tragbaren Stromerzeuger	713203
Erdungs-Set	Erdungsgarnitur (45 cm Länge), Erdungskabel 10 mm ²	736110
Ersatzteile	für alle Stromerzeuger	auf Anfrage

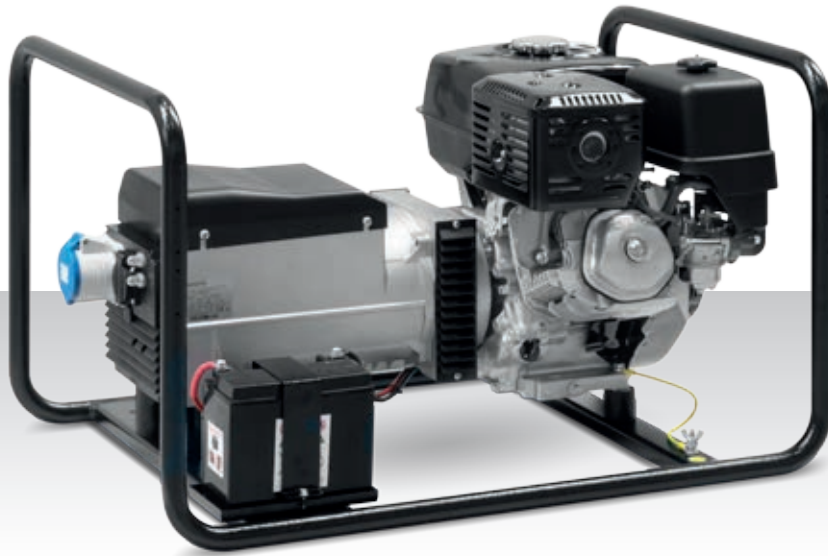
TECHNISCHE DATEN:

MODELL		RH 7000	RH 7001
Bestellnummer		717122	717120
Generator		synchron	synchron
Nom. Nennleistung 3~ (cos Φ = 0,8)	kVA	7,0	-
Nom. Nennleistung 1~	kVA	4,0	7,0
Spannung (1~) / (3~)	V	230 / 400	230 / -
Max. Gesamtstrom (1~) / (3~)	A	17,6 / 10,1	30,4 / -
Frequenz	Hz	50	50
Schutzart		IP23	IP23
Motortyp		HONDA GX390	HONDA GX390
Zylinder		1	1
Drehzahl	U min ⁻¹	3000	3000
Kraftstoff		Benzin 92 / 95	Benzin 92 / 95
Öl (empfohlen)		SAE 15W-40	SAE 15W-40
Motorölfüllmenge	l	1,1	1,1
Motorleistung	kW	8,2	8,2
Kühlung		Luft	Luft
Tankinhalt	l	6,1	6,1
Handstarter (H) / Elektrostarter (E)		H	H
Kraftstoffverbrauch bei 100% Last	l/h	3,33	3,33
Gewicht	kg	70	71
Abmessungen (L x B x H)	mm	770 x 558 x 593	858 x 558 x 540
Schalldruckpegel	dB(A)	70	70

OPTIONEN	BESCHREIBUNG	BESTELLNUMMER
Abgasschlauch	Ø 50 mm, Länge 1,5 m	715052
Abgasschlauch	Ø 50 mm, Länge 2,5 m	715051
Adapter für Abgasschlauch	für Honda GX 240 - GX390 Motoren	716008
Radsatz (mit Vollgummiräder und Griffen)	für alle tragbaren Stromerzeuger	713203
Erdungs-Set	Erdungsgarnitur (45 cm Länge), Erdungskabel 10 mm ²	736110
Ersatzteile	für alle Stromerzeuger	auf Anfrage



MADE IN GERMANY

DIE VORTEILE DER RID-STROMERZEUGER

Tragbare RID Stromerzeuger im Leistungsbereich von 2,8 bis 15kVA bestehen aus hochqualitativen und zuverlässigen Komponenten. Namhafte Premiumhersteller von Industriemotoren, High-End Generatoren und anderen Bauteilen gehören zum zertifizierten Kreis der Lieferanten. Bei der Entwicklung von RID Stromerzeugern wird modernste Technologie angewandt, die es ermöglicht hocheffizienten und stabilen Strom zu erzeugen.

Die präsentierten Modelle von tragbaren Stromerzeugern eignen sich hervorragend für den Einsatz im privaten und gewerblichen Bereich. Unsere Stromerzeuger werden bevorzugt von Bauunternehmen, Land- und Forstwirtschaft sowie Rettungs- und Hilfsorganisationen verwendet.

Die schnelle und einfache Inbetriebnahme ermöglicht jederzeit den Einsatz von unseren tragbaren Stromerzeugern in Bereichen ohne sichergestellte Stromversorgung. Die RID Stromerzeuger können sowohl Elektrowerkzeuge und verschiedene elektrisch betriebene Baugeräte als auch elektrische Haushaltsgeräte zuverlässig und sicher mit Strom versorgen.



RID PROFESSIONAL LINE

- ❑ professionelle, sehr leise Abgasschalldämpfer
- ❑ großer Kraftstofftank für Betriebszeiten bis zu 8 Stunden unter Last
- ❑ erweiterter Schaltkasten zur einfachen Bedienung
- ❑ Direktanschluss mit Schuko- und CEE-Steckern
- ❑ Betriebsstundenzähler

5 KVA MOTOREN BRIGGS & STRATTON, HONDA

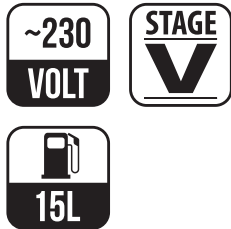

TECHNISCHE DATEN:

MODELL		RS 3001 P	RH 5001 P	RH 5001 PE	RS 5001 P	RS 5001 PE
Bestellnummer		717067	717113	717114	717040	717041
Generator		synchron	synchron	synchron	synchron	synchron
Nom. Nennleistung 3~ (cos Φ = 0,8)	kVA	-	-	-	-	-
Nom. Nennleistung 1~	kVA	3,0	5,0	5,0	5,0	5,0
Spannung (1~) / (3~)	V	230 / -	230 / -	230 / -	230 / -	230 / -
Max. Gesamtstrom (1~) / (3~)	A	13,0 / -	21,7 / -	21,7 / -	21,7 / -	21,7 / -
Frequenz	Hz	50	50	50	50	50
Schutzart		IP23	IP23	IP23	IP23	IP23
Motortyp		B & S 6,5 HP	HONDA GX270	HONDA GX270	B & S 306 OHV	B & S 306 OHV
Zylinder		1	1	1	1	1
Drehzahl	U min ⁻¹	3000	3000	3000	3000	3000
Kraftstoff		Benzin 92 / 95	Benzin 92 / 95	Benzin 92 / 95	Benzin 92 / 95	Benzin 92 / 95
Öl (empfohlen)		SAE 15W-40	SAE 15W-40	SAE 15W-40	SAE 15W-40	SAE 15W-40
Motorölfüllmenge	l	0,6	1,1	1,1	1,1	1,1
Motorleistung	kW	3,9	5,8	5,8	6,7	6,7
Kühlung		Luft	Luft	Luft	Luft	Luft
Tankinhalt	l	15	15	15	15	15
Handstarter (H) / Elektrostarter (E)		H	H	H / E	H	H / E
Kraftstoffverbrauch bei 100% Last	l/h	1,4	2,5	2,5	2,93	2,93
Gewicht	kg	41	66	75	63	72
Abmessungen (L x B x H)	mm	590 x 470 x 450	770 x 565 x 593	770 x 565 x 593	770 x 565 x 593	770 x 565 x 593
Schalldruckpegel	dB(A)	68	71	71	71	71

OPTIONEN	BESCHREIBUNG	BESTELLNUMMER
Abgasschlauch	Ø 50 mm, Länge 1,5 m	715052
Abgasschlauch	Ø 50 mm, Länge 2,5 m	715051
Adapter für Abgasschlauch	für P-Modell mit Honda GX 240 - GX390 Motoren	716002
Radsatz (mit Vollgummiräder und Griffen)	für alle tragbaren Stromerzeuger	713203
Erdungs-Set	Erdungsgarnitur (45 cm Länge), Erdungskabel 10 mm ²	736110
Ersatzteile	für alle Stromerzeuger	auf Anfrage

7 KVA MOTOREN BRIGGS & STRATTON, HONDA

**~230
VOLT**

15L



TECHNISCHE DATEN:

MODELL		RH 7001 P	RH 7001 PE	RS 7001 P	RS 7001 PE
Bestellnummer		717130	717131	717050	717051
Generator		synchron	synchron	synchron	synchron
Nom. Nennleistung 3~ (cos Φ = 0,8)	kVA	-	-	-	-
Nom. Nennleistung 1~	kVA	7,0	7,0	7,0	7,0
Spannung (1~) / (3~)	V	230 / -	230 / -	230 / -	230 / -
Max. Gesamtstrom (1~) / (3~)	A	30,4 / -	30,4 / -	30,4 / -	30,4 / -
Frequenz	Hz	50	50	50	50
Schutzart		IP23	IP23	IP23	IP23
Motortyp		HONDA GX390	HONDA GX390	B & S 420 OHV	B & S 420 OHV
Zylinder		1	1	1	1
Drehzahl	U min ⁻¹	3000	3000	3000	3000
Kraftstoff		Benzin 92 / 95	Benzin 92 / 95	Benzin 92 / 95	Benzin 92 / 95
Öl (empfohlen)		SAE 15W-40	SAE 15W-40	SAE 15W-40	SAE 15W-40
Motorölfüllmenge	l	1,1	1,1	1,1	1,1
Motorleistung	kW	8,2	8,2	8,0	8,0
Kühlung		Luft	Luft	Luft	Luft
Tankinhalt	l	15	15	15	15
Handstarter (H) / Elektrostarter (E)		H	H / E	H	H / E
Kraftstoffverbrauch bei 100% Last	l/h	3,33	3,33	3,99	3,99
Gewicht	kg	83	91	80	88
Abmessungen (L x B x H)	mm	858 x 568 x 540	858 x 568 x 540	858 x 568 x 540	858 x 568 x 540
Schalldruckpegel	dB(A)	71	71	72	72

OPTIONEN	BESCHREIBUNG	BESTELLNUMMER
Abgasschlauch	Ø 50 mm, Länge 1,5 m	715052
Abgasschlauch	Ø 50 mm, Länge 2,5 m	715051
Adapter für Abgasschlauch	für P-Modell mit Honda GX 240 - GX390 Motoren	716002
Radsatz (mit Vollgummiräder und Griffen)	für alle tragbaren Stromerzeuger	713203
Erdungs-Set	Erdungsgarnitur (45 cm Länge), Erdungskabel 10 mm ²	736110
Ersatzteile	für alle Stromerzeuger	auf Anfrage

7 KVA MOTOREN BRIGGS & STRATTON, HONDA

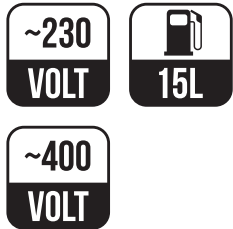

TECHNISCHE DATEN:

MODELL		RH 7000 P	RH 7000 PE	RS 7000 P	RS 7000 PE
Bestellnummer		717128	717129	717055	717056
Generator		synchron	synchron	synchron	synchron
Nom. Nennleistung 3~ (cos Φ = 0,8)	kVA	7,0	7,0	7,0	7,0
Nom. Nennleistung 1~	kVA	4,0	4,0	4,0	4,0
Spannung (1~) / (3~)	V	230 / 400	230 / 400	230 / 400	230 / 400
Max. Gesamtstrom (1~) / (3~)	A	17,6 / 10,1	17,6 / 10,1	17,6 / 10,1	17,6 / 10,1
Frequenz	Hz	50	50	50	50
Schutzart		IP23	IP23	IP23	IP23
Motortyp		HONDA GX390	HONDA GX390	B & S 420 OHV	B & S 420 OHV
Zylinder		1	1	1	1
Drehzahl	U min ⁻¹	3000	3000	3000	3000
Kraftstoff		Benzin 92 / 95	Benzin 92 / 95	Benzin 92 / 95	Benzin 92 / 95
Öl (empfohlen)		SAE 15W-40	SAE 15W-40	SAE 15W-40	SAE 15W-40
Motorölfüllmenge	l	1,1	1,1	1,1	1,1
Motorleistung	kW	8,2	8,2	8,0	8,0
Kühlung		Luft	Luft	Luft	Luft
Tankinhalt	l	15	15	15	15
Handstarter (H) / Elektrostarter (E)		H	H / E	H	H / E
Kraftstoffverbrauch bei 100% Last	l/h	3,33	3,33	3,99	3,99
Gewicht	kg	85	93	82	89
Abmessungen (L x B x H)	mm	770 x 565 x 593	770 x 565 x 593	770 x 565 x 593	770 x 565 x 593
Schalldruckpegel	dB(A)	71	71	72	72

OPTIONEN	BESCHREIBUNG	BESTELLNUMMER
Abgasschlauch	Ø 50 mm, Länge 1,5 m	715052
Abgasschlauch	Ø 50 mm, Länge 2,5 m	715051
Adapter für Abgasschlauch	für P-Modell mit Honda GX 240 - GX390 Motoren	716002
Radsatz (mit Vollgummiräder und Griffen)	für alle tragbaren Stromerzeuger	713203
Erdungs-Set	Erdungsgarnitur (45 cm Länge), Erdungskabel 10 mm ²	736110
Ersatzteile	für alle Stromerzeuger	auf Anfrage

10 - 15 KVA MOTOREN BRIGGS & STRATTON

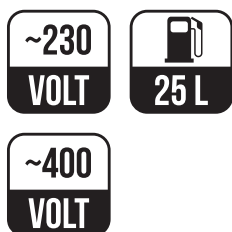

TECHNISCHE DATEN:

MODELL		RV 10000 E	RV 10001 E	RV 12001 E	RV 13000 E	RV 15000 E
Bestellnummer		717025	717023	717027	717026	717028
Generator		synchron	synchron	synchron	synchron	synchron
Nom. Nennleistung 3~ (cos Φ = 0,8)	kVA	10,0	-	-	13,0	15,0
Nom. Nennleistung 1~	kVA	5,8	10,0	12,0	7,4	7,4
Spannung (1~) / (3~)	V	230 / 400	230 / -	230 / -	230 / 400	230 / 400
Max. Gesamtstrom (1~) / (3~)	A	25,1 / 14,4	43,5 / -	52,0 / -	32,0 / 19,5	32,0 / 23,1
Frequenz	Hz	50	50	50	50	50
Schutzart		IP23	IP23	IP23	IP23	IP23
Motortyp	B & S	Vanguard 385447	Vanguard 385447	Vanguard 385447	Vanguard 385447	Vanguard 386447
Zylinder		2	2	2	2	2
Drehzahl	U min ⁻¹	3000	3000	3000	3000	3000
Kraftstoff		Benzin 92 / 95	Benzin 92 / 95	Benzin 92 / 95	Benzin 92 / 95	Benzin 92 / 95
Öl (empfohlen)		SAE 15W-40	SAE 15W-40	SAE 15W-40	SAE 15W-40	SAE 15W-40
Motorölfüllmenge	l	1,7	1,7	1,7	1,7	1,7
Motorleistung	kW	13,0	13,0	13,0	13,0	13,5
Kühlung		Luft	Luft	Luft	Luft	Luft
Tankinhalt	l	25	25	25	25	25
Handstarter (H) / Elektrostarter (E)		H / E	H / E	H / E	H / E	H / E
Kraftstoffverbrauch bei 100% Last	l/h	6,7	6,7	6,7	6,7	6,7
Gewicht	kg	115	125	130	130	133
Abmessungen (L x B x H)	mm	848 x 649 x 620	848 x 649 x 620	848 x 649 x 620	848 x 649 x 620	848 x 649 x 620
Schalldruckpegel	dB(A)	72	72	72	72	72

OPTIONEN	BESCHREIBUNG	BESTELLNUMMER
Abgasschlauch	Ø 50 mm, Länge 1,5 m	715052
Abgasschlauch	Ø 50 mm, Länge 2,5 m	715051
Radsatz (mit Vollgummiräder und Griffen)	für alle tragbaren Stromerzeuger	713203
Erdungs-Set	Erdungsgarnitur (45 cm Länge), Erdungskabel 10 mm ²	736110
Notstromsteuerung	RID 1000 A (nur für Stromerzeuger mit B&S VANGUARD Motoren) 230 V (1~)	728347
Notstromsteuerung	RID 1000 A (nur für Stromerzeuger mit B&S VANGUARD Motoren) 400 V (3~)	728348
Ersatzteile	für alle Stromerzeuger	auf Anfrage
Adapter für Abgasschlauch	für Briggs & Stratton VANGUARD Motoren	716010

Stromerzeuger mit hoher Schutzart IP 54

- ▣ lange Lebensdauer
- ▣ Nutzung bei allen Wetterbedingungen
- ▣ synchron und asynchron Generator

Die Schutzart gibt die Eignung von elektrischen Betriebsmitteln für verschiedene Umgebungsbedingungen an, zusätzlich den Schutz von Menschen gegen potentielle Gefährdung bei deren Benutzung. Die Abkürzung IP steht für International Protection. Durch die Schutzart IP54 erhöht sich die Lebensdauer des Stromerzeugers, weil die Wicklungen und Kugellager vor Korrosion durch hohe

Feuchtigkeit und Verschmutzung geschützt sind. Aus diesem Grund haben die Stromerzeuger mit Schutzart IP54 ein breites Anwendungsspektrum, da sie stabil und zuverlässig bei allen Wetterbedingungen arbeiten. Die tragbaren Stromerzeuger mit Schutzart IP54 werden oft bei den Arbeiten in Bereichen mit hoher Luftfeuchtigkeit für die Stromversorgung von Elektrogeräten verwendet.

Effiziente und zuverlässige Elektrogeneratoren sind ein wichtiger Bestandteil der tragbaren RID Stromerzeuger



VERWENDUNG VON RID SYNCHRON UND ASYNCHRON GENERATOREN MIT EINER SCHUTZART IP54

- ▣ geringer Klirrfaktor
- ▣ hohe Schiefast-Verträglichkeit
- ▣ Kurzschlussfestigkeit
- ▣ bürstenloser Aufbau des Rotors
- ▣ bestens geeignet für elektronische Verbraucher
- ▣ synchron Generatoren werden mit elektronischen Reglern ausgeführt
- ▣ robuste Bauweise unter Verwendung von Komponenten mit höchster Beanspruchung

TRAGBARE STROMERZEUGER MIT SCHUTZART IP 54

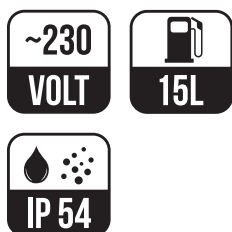

TECHNISCHE DATEN:

MODELL		RS 3541 A	RH 5541 PR	RH 5541 PER	RS 5541 PR	RS 5541 PER
Bestellnummer		717066	717260	717261	717250	717251
Generator		asynchron	synchron	synchron	synchron	synchron
Nom. Nennleistung 3~ (cos $\Phi=0,8$)	kVA	-	-	-	-	-
Nom. Nennleistung 1~	kVA	2,8	5,0	5,0	5,0	5,0
Spannung (1~) / (3~)	V	230 / -	230 / -	230 / -	230 / -	230 / -
Max. Gesamtstrom (1~) / (3~)	A	12,2 / -	21,7 / -	21,7 / -	21,7 / -	21,7 / -
Frequenz	Hz	50	50	50	50	50
Schutzart		IP54	IP54	IP54	IP54	IP54
Motortyp		B & S 6,5 HP	HONDA GX270	HONDA GX270	B & S 306 OHV	B & S 306 OHV
Zylinder		1	1	1	1	1
Drehzahl	U min ⁻¹	3000	3000	3000	3000	3000
Kraftstoff		Benzin 92 / 95	Benzin 92 / 95	Benzin 92 / 95	Benzin 92 / 95	Benzin 92 / 95
Öl (empfohlen)		SAE 15W-40	SAE 15W-40	SAE 15W-40	SAE 15W-40	SAE 15W-40
Motorölfüllmenge	l	0,6	1,1	1,1	1,1	1,1
Motorleistung	kW	4,1	5,8	5,8	6,7	6,7
Kühlung		Luft	Luft	Luft	Luft	Luft
Tankinhalt	l	3,1	15	15	15	15
Handstarter (H) / Elektrostarter (E)		H	H	H / E	H	H / E
Kraftstoffverbrauch bei 100% Last	l/h	1,0	2,5	2,5	2,93	2,93
Gewicht	kg	38	73	80	75	82
Abmessungen (L x B x H)	mm	605 x 410 x 450	770 x 565 x 593	770 x 565 x 593	770 x 565 x 593	770 x 565 x 593
Schalldruckpegel	dB(A)	68	71	71	72	72

OPTIONEN	BESCHREIBUNG	BESTELLNUMMER
Abgasschlauch	Ø 50 mm, Länge 1,5 m	715052
Abgasschlauch	Ø 50 mm, Länge 2,5 m	715051
Adapter für Abgasschlauch	für P-Modell mit Honda GX 240 - GX390 Motoren	716002
Radsatz (mit Vollgummiräder und Griffen)	für alle tragbaren Stromerzeuger	713203
Erdungs-Set	Erdungsgarnitur (45 cm Länge), Erdungskabel 10 mm ²	736110
Ersatzteile	für alle Stromerzeuger	auf Anfrage

TRAGBARE STROMERZEUGER MIT SCHUTZART IP 54

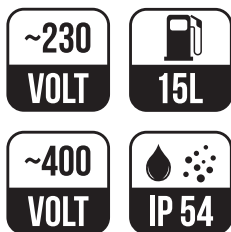

TECHNISCHE DATEN:

MODELL		RH 5540 PR	RH 5540 PER	RS 5540 PR	RS 5540 PER
Bestellnummer		717262	717263	717252	717253
Generator		synchron	synchron	synchron	synchron
Nom. Nennleistung 3~ (cos Φ = 0,8)	kVA	5,0	5,0	5,0	5,0
Nom. Nennleistung 1~	kVA	4,0	4,0	4,0	4,0
Spannung (1~) / (3~)	V	230 / 400	230 / 400	230 / 400	230 / 400
Max. Gesamtstrom (1~) / (3~)	A	17,4 / 7,2	17,4 / 7,2	17,4 / 7,2	17,4 / 7,2
Frequenz	Hz	50	50	50	50
Schutzart		IP54	IP54	IP54	IP54
Motortyp		HONDA GX270	HONDA GX270	B & S 306 OHV	B & S 306 OHV
Zylinder		1	1	1	1
Drehzahl	U min ⁻¹	3000	3000	3000	3000
Kraftstoff		Benzin 92 / 95	Benzin 92 / 95	Benzin 92 / 95	Benzin 92 / 95
Öl (empfohlen)		SAE 15W-40	SAE 15W-40	SAE 15W-40	SAE 15W-40
Motorölfüllmenge	l	1,1	1,1	1,1	1,1
Motorleistung	kW	5,8	5,8	6,7	6,7
Kühlung		Luft	Luft	Luft	Luft
Tankinhalt	l	15	15	15	15
Handstarter (H) / Elektrostarter (E)		H	H / E	H	H / E
Kraftstoffverbrauch bei 100% Last	l/h	2,5	2,5	2,93	2,93
Gewicht	kg	73	80	75	82
Abmessungen (L x B x H)	mm	770 x 565 x 593	770 x 565 x 593	770 x 565 x 593	770 x 565 x 593
Schalldruckpegel	dB(A)	71	71	72	72

OPTIONEN	BESCHREIBUNG	BESTELLNUMMER
Abgasschlauch	Ø 50 mm, Länge 1,5 m	715052
Abgasschlauch	Ø 50 mm, Länge 2,5 m	715051
Adapter für Abgasschlauch	für P-Modell mit Honda GX 240 - GX390 Motoren	716002
Radsatz (mit Vollgummiräder und Griffen)	für alle tragbaren Stromerzeuger	713203
Erdungs-Set	Erdungsgarnitur (45 cm Länge), Erdungskabel 10 mm ²	736110
Ersatzteile	für alle Stromerzeuger	auf Anfrage

TRAGBARE STROMERZEUGER MIT SCHUTZART IP 54

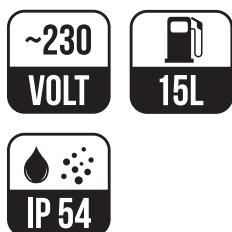

TECHNISCHE DATEN:

MODELL		RH 7541 PR	RH 7541 PER	RS 7541 PR	RS 7541 PER
Bestellnummer		717264	717265	717254	717255
Generator		synchron	synchron	synchron	synchron
Nom. Nennleistung 3~ (cos Φ = 0,8)	kVA	-	-	-	-
Nom. Nennleistung 1~	kVA	6,5	6,5	6,5	6,5
Spannung (1~) / (3~)	V	230 / -	230 / -	230 / -	230 / -
Max. Gesamtstrom (1~) / (3~)	A	28,0 / -	28,0 / -	28,0 / -	28,0 / -
Frequenz	Hz	50	50	50	50
Schutzart		IP54	IP54	IP54	IP54
Motortyp		HONDA GX390	HONDA GX390	B & S 420 OHV	B & S 420 OHV
Zylinder		1	1	1	1
Drehzahl	U min ⁻¹	3000	3000	3000	3000
Kraftstoff		Benzin 92 / 95	Benzin 92 / 95	Benzin 92 / 95	Benzin 92 / 95
Öl (empfohlen)		SAE 15W-40	SAE 15W-40	SAE 15W-40	SAE 15W-40
Motorölfüllmenge	l	1,1	1,1	1,1	1,1
Motorleistung	kW	8,2	8,2	8,0	8,0
Kühlung		Luft	Luft	Luft	Luft
Tankinhalt	l	15	15	15	15
Handstarter (H) / Elektrostarter (E)		H	H / E	H	H / E
Kraftstoffverbrauch bei 100% Last	l/h	3,33	3,33	3,99	3,99
Gewicht	kg	96	105	98	105
Abmessungen (L x B x H)	mm	770 x 565 x 593	770 x 565 x 593	770 x 565 x 593	770 x 565 x 593
Schalldruckpegel	dB(A)	71	71	72	72

OPTIONEN	BESCHREIBUNG	BESTELLNUMMER
Abgasschlauch	Ø 50 mm, Länge 1,5 m	715052
Abgasschlauch	Ø 50 mm, Länge 2,5 m	715051
Adapter für Abgasschlauch	für P-Modell mit Honda GX 240 - GX390 Motoren	716002
Radsatz (mit Vollgummiräder und Griffen)	für alle tragbaren Stromerzeuger	713203
Erdungs-Set	Erdungsgarnitur (45 cm Länge), Erdungskabel 10 mm ²	736110
Ersatzteile	für alle Stromerzeuger	auf Anfrage

TRAGBARE STROMERZEUGER MIT SCHUTZART IP 54

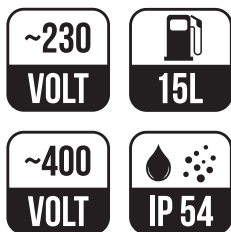

TECHNISCHE DATEN:

MODELL		RH 7540 PR	RH 7540 PER	RS 7540 PR	RS 7540 PER
Bestellnummer		717266	717134	717256	717078
Generator		synchron	synchron	synchron	synchron
Nom. Nennleistung 3~ (cos Φ = 0,8)	kVA	6,5	6,5	6,5	6,5
Nom. Nennleistung 1~	kVA	5,0	5,0	5,0	5,0
Spannung (1~) / (3~)	V	230 / 400	230 / 400	230 / 400	230 / 400
Max. Gesamtstrom (1~) / (3~)	A	21,7 / 9,4	21,7 / 9,4	21,7 / 9,4	21,7 / 9,4
Frequenz	Hz	50	50	50	50
Schutzart		IP54	IP54	IP54	IP54
Motortyp		HONDA GX390	HONDA GX390	B & S 420 OHV	B & S 420 OHV
Zylinder		1	1	1	1
Drehzahl	U min ⁻¹	3000	3000	3000	3000
Kraftstoff		Benzin 92 / 95	Benzin 92 / 95	Benzin 92 / 95	Benzin 92 / 95
Öl (empfohlen)		SAE 15W-40	SAE 15W-40	SAE 15W-40	SAE 15W-40
Motorölfüllmenge	l	1,1	1,1	1,1	1,1
Motorleistung	kW	8,2	8,2	8,0	8,0
Kühlung		Luft	Luft	Luft	Luft
Tankinhalt	l	15	15	15	15
Handstarter (H) / Elektrostarter (E)		H	H / E	H	H / E
Kraftstoffverbrauch bei 100% Last	l/h	3,33	3,33	3,99	3,99
Gewicht	kg	95	104	98	105
Abmessungen (L x B x H)	mm	770 x 565 x 593	770 x 565 x 593	770 x 565 x 593	770 x 565 x 593
Schalldruckpegel	dB(A)	71	71	72	72

OPTIONEN	BESCHREIBUNG	BESTELLNUMMER
Abgasschlauch	Ø 50 mm, Länge 1,5 m	715052
Abgasschlauch	Ø 50 mm, Länge 2,5 m	715051
Adapter für Abgasschlauch	für P-Modell mit Honda GX 240 - GX390 Motoren	716002
Radsatz (mit Vollgummiräder und Griffen)	für alle tragbaren Stromerzeuger	713203
Erdungs-Set	Erdungsgarnitur (45 cm Länge), Erdungskabel 10 mm ²	736110
Ersatzteile	für alle Stromerzeuger	auf Anfrage

TRAGBARE STROMERZEUGER MIT SCHUTZART IP 54

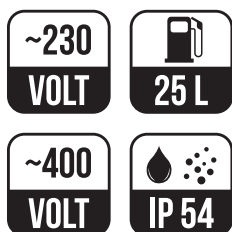

TECHNISCHE DATEN:

MODELL		RV 9540 ER	RV 10540 ER	RV 13540 ER	RV 15540 ER
Bestellnummer		717029	717024	717030	717032
Generator		synchron	synchron	synchron	synchron
Nom. Nennleistung 3~ (cos Φ = 0,8)	kVA	9,0	10,0	13,0	15,0
Nom. Nennleistung 1~	kVA	6,0	5,7	7,0	8,0
Spannung (1~) / (3~)	V	230 / 400	230 / 400	230 / 400	230 / 400
Max. Gesamtstrom (1~) / (3~)	A	26,0 / 13,0	25 / 14,5	30,4 / 18,8	34,8 / 21,7
Frequenz	Hz	50	50	50	50
Schutzart		IP54	IP54	IP54	IP54
Motortyp		B & S Vanguard 385447	B & S Vanguard 385447	B & S Vanguard 385447	B & S Vanguard 386447
Zylinder		2	2	2	2
Drehzahl	U min ⁻¹	3000	3000	3000	3000
Kraftstoff		Benzin 92 / 95	Benzin 92 / 95	Benzin 92 / 95	Benzin 92 / 95
Öl (empfohlen)		SAE 15W-40	SAE 15W-40	SAE 15W-40	SAE 15W-40
Motorölfüllmenge	l	1,7	1,7	1,7	1,7
Motorleistung	kW	13,0	13,0	13,0	13,5
Kühlung		Luft	Luft	Luft	Luft
Tankinhalt	l	25	25	25	25
Handstarter (H) / Elektrostarter (E)		H / E	H / E	H / E	H / E
Kraftstoffverbrauch bei 100% Last	l/h	5,0	5,0	5,0	5,2
Gewicht	kg	135	137	140	148
Abmessungen (L x B x H)	mm	853 x 649 x 620	853 x 649 x 620	853 x 649 x 620	853 x 649 x 620
Schalldruckpegel	dB(A)	72	72	72	72

OPTIONEN	BESCHREIBUNG	BESTELLNUMMER
Abgasschlauch	Ø 50 mm, Länge 1,5 m	715052
Abgasschlauch	Ø 50 mm, Länge 2,5 m	715051
Adapter für Abgasschlauch	für Briggs & Stratton VANGUARD Motoren	716010
Radsatz (mit Vollgummiräder und Griffen)	für alle tragbaren Stromerzeuger	713203
Erdungs-Set	Erdungsgarnitur (45 cm Länge), Erdungskabel 10 mm ²	736110
Ersatzteile	für alle Stromerzeuger	auf Anfrage

VORTEILE RID - DIESEL - GENERATOREN



RID - DIESEL MODELLE!

- ❑ schnelle Amortisation
- ❑ deutlich geringerer Verbrauch
- ❑ lange Lebensdauer
- ❑ Stromerzeuger mit synchron oder asynchron Generator
- ❑ überwachung über ein Motorsteuergerät (optional)
- ❑ optional auch mit Notstromsteuerung

5 - 5,5 KVA DIESEL MOTOREN YANMAR

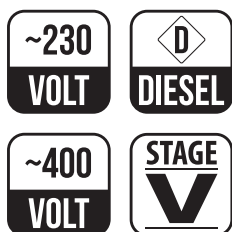

TECHNISCHE DATEN:

MODELL		RY 5001 D / RY 5001 DE	RY 6000 D / RY 6000 DE
Bestellnummer		717951 / 717952	717953 / 717954
Generator		synchron	synchron
Nom. Nennleistung 3~ (cos Φ = 0,8)	kVA	-	5,5
Nom. Nennleistung 1~	kVA	5,0	3,3
Spannung (1~) / (3~)	V	230 / -	230 / 400
Max. Gesamtstrom (1~) / (3~)	A	21,7 / -	14,4 / 7,9
Frequenz	Hz	50	50
Schutzart		IP23	IP23
Motortyp		Yanmar L100	Yanmar L100
Zylinder		1	1
Drehzahl	U min ⁻¹	3000	3000
Kraftstoff		diesel	diesel
Öl (empfohlen)		SAE 5W-40	SAE 5W-40
Motorölfüllmenge	l	1,6	1,6
Motorleistung	kW	6,2	6,2
Kühlung		Luft	Luft
Tankinhalt	l	5	5
Handstarter (H) / Elektrostarter (E)		H / E	H / E
Kraftstoffverbrauch bei 100% Last	l/h	1,1	1,1
Gewicht	kg	103 / 110	103 / 110
Abmessungen (L x B x H)	mm	770 x 565 x 593	770 x 565 x 593
Schalldruckpegel	dB(A)	76	76

OPTIONEN	BESCHREIBUNG	BESTELLNUMMER
Abgasschlauch	Ø 50 mm, Länge 1,5 m	715052
Abgasschlauch	Ø 50 mm, Länge 2,5 m	715051
Radsatz (mit Vollgummiräder und Griffen)	für alle tragbaren Stromerzeuger	713203
Erdungs-Set	Erdungsgarnitur (45 cm Länge), Erdungskabel 10 mm ²	736110
Notstromsteuerung	RID 1000 A (nur für Stromerzeuger mit YANMAR Motoren) 230 V (1~)	728347
Notstromsteuerung	RID 1000 A (nur für Stromerzeuger mit YANMAR Motoren) 400 V (3~)	728348
Ersatzteile	für alle Stromerzeuger	auf Anfrage
Adapter für Abgasschlauch	für YANMAR Motoren	716011

SCHALLGEDÄMMTE TRAGBARE STROMERZEUGER



NEUES DESIGN!

- ❑ wetter- und schalgeschützte Haube
- ❑ interne Notstromautomatik (optional)
- ❑ Außenbereich tauglich
- ❑ synchron oder asynchron Generatoren
- ❑ einfachen Zugang für Wartungen
- ❑ Power-Panel mit mehreren SCHUKO® Steckdosen

SCHALLGEDÄMMTE TRAGBARE STROMERZEUGER

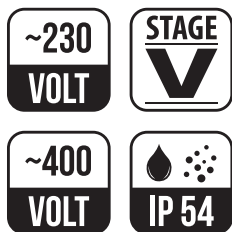

TECHNISCHE DATEN:

MODELL		RCS 3001 I	RYS 5001 DE	RYS 5540 DPER
Bestellnummer		717971	717957	717963
Generator		synchron	synchron	synchron
Nom. Nennleistung 3~ (cos Φ = 0,8)	kVA	-	-	5,5
Nom. Nennleistung 1~	kVA	3,0	5,0	3,3
Spannung (1~) / (3~)	V	230 / -	230 / -	230 / 400
Max. Gesamtstrom (1~) / (3~)	A	13,0 / -	21,7 / -	14,4 / 7,9
Frequenz	Hz	50	50	50
Schutzart		IP23	IP23	IP23
Motortyp		SH150B	Yanmar L100	Yanmar L100
Zylinder		1	1	1
Drehzahl	U min ⁻¹	800 - 3600	3000	3000
Kraftstoff		Benzin 92 / 95	diesel	diesel
Öl (empfohlen)		SAE 5W-40	SAE 5W-40	SAE 5W-40
Motorölfüllmenge	l	0,45	1,6	1,6
Motorleistung	kW	3,3	6,2	6,2
Kühlung		Luft	Luft	Luft
Tankinhalt	l	6,0	25	25
Handstarter (H) / Elektrostarter (E)		H	H / E	H / E
Kraftstoffverbrauch bei 100% Last	l/h	1,7	1,1	1,1
Gewicht	kg	23	190	189
Abmessungen (L x B x H)	mm	545 x 350 x 495	947 x 550 x 924	947 x 550 x 924
Schalldruckpegel	dB(A)	65	71,3	71,3
Vorteile		DC 12V 8A; USB Ladeanschluss 5V 1,5A		

OPTIONEN	BESCHREIBUNG	BESTELLNUMMER
GSM modem	RS 232 - GSM Modem	729300
IP modem	Ethernet Modem	729319
Erdungs-Set	Erdungsgarnitur (45 cm Länge), Erdungskabel 10 mm ²	736110
Ersatzteile	für alle Stromerzeuger	auf Anfrage

SCHALLGEDÄMMTE TRAGBARE STROMERZEUGER

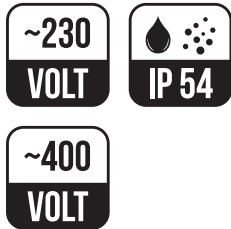

TECHNISCHE DATEN:

MODELL		RVS 13540 PER	RVS 15540 PER
Bestellnummer		717739	717740
Generator		synchron	synchron
Nom. Nennleistung 3~ (cos Φ = 0,8)	kVA	13,0	15,0
Nom. Nennleistung 1~	kVA	7,0	8,0
Spannung (1~) / (3~)	V	230 / 400	230 / 400
Max. Gesamtstrom (1~) / (3~)	A	30,4 / 18,8	34,8 / 21,7
Frequenz	Hz	50	50
Schutzart		IP23	IP23
Motortyp		B & S Vanguard 385447	B & S Vanguard 386447
Zylinder		2	2
Drehzahl	U min ⁻¹	3000	3000
Kraftstoff		Benzin 92 / 95	Benzin 92 / 95
Öl (empfohlen)		SAE 15W-40	SAE 5W-40
Motorölfüllmenge	l	1,7	1,7
Motorleistung	kW	13,0	13,5
Kühlung		Luft	Luft
Tankinhalt	l	25	25
Handstarter (H) / Elektrostarter (E)		H / E	H / E
Kraftstoffverbrauch bei 100% Last	l/h	5,0	5,2
Gewicht	kg	190	198
Abmessungen (L x B x H)	mm	826 x 624 x 755	826 x 624 x 755
Schalldruckpegel	dB(A)	65	65

OPTIONEN	BESCHREIBUNG	BESTELLNUMMER
GSM modem	RS 232 - GSM Modem	729300
IP modem	Ethernet Modem	729319
Erdungs-Set	Erdungsgarnitur (45 cm Länge), Erdungskabel 10 mm ²	736110
Ersatzteile	für alle Stromerzeuger	auf Anfrage

RID STROMERZEUGER DIN NORM FÜR FEUERWEHR



DIN STROMERZEUGER FÜR KATASTROPHENSCHUTZ!

- ❑ DIN Stromerzeuger für die harten Anforderungen von Feuerwehr und Behörden
- ❑ besonders gut für Schweißtransformatoren und Invertergeräte geeignet
- ❑ ebenso für Be- und Entlüftungsgeräte, Pumpen und elektronische Verbraucher
- ❑ vielseitig und robust
- ❑ Einphasen- und Dreiphasen Stromerzeuger
- ❑ nach DIN 14685-1:2011-10 (ab 5kVA) und DIN 14685-2:2013-07 (unter 5kVA)

DIN STROMERZEUGER FÜR FEUERWEHR UND THW

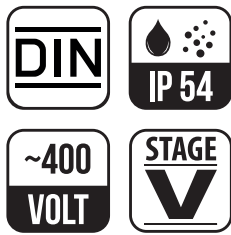

TECHNISCHE DATEN:

MODELL		RH 3541 ERN	RV 6540 ERN	RV 7540 ERN
Bestellnummer		717187	717188	717087
Generator		asynchron	synchron	synchron
Nom. Nennleistung 3~ (cos Φ = 0,8)	kVA	-	6,0	7,0
Nom. Nennleistung 1~	kVA	2,8	4,0	4,5
Spannung (1~) / (3~)	V	230 / -	230 / 400	230 / 400
Max. Gesamtstrom (1~) / (3~)	A	12,2 / -	17,3 / 8,7	19,5 / 10,0
Frequenz	Hz	50	50	50
Schutzart		IP54	IP54	IP54
Motortyp		HONDA GX200	B & S Vanguard 266447	B & S Vanguard 305447
Zylinder		1	2	2
Drehzahl	U min ⁻¹	3000	3000	3000
Kraftstoff		Benzin 92 / 95	Benzin 92 / 95	Benzin 92 / 95
Öl (empfohlen)		SAE 15W-40	SAE 15W-40	SAE 15W-40
Motorölfüllmenge	l	0,6	1,7	1,7
Motorleistung	kW	3,3	9,3	9,5
Kühlung		Luft	Luft	Luft
Tankinhalt	l	3,1	11	11
Handstarter (H) / Elektrostarter (E)		H	H / E	H / E
Kraftstoffverbrauch bei 100% Last	l/h	1,41	4,9	4,9
Gewicht	kg	70	101	116
Abmessungen (L x B x H)	mm	550 x 440 x 400	770 x 440 x 580	770 x 440 x 580
Schalldruckpegel	dB(A)	67	71	71

OPTIONEN	BESCHREIBUNG	BESTELLNUMMER
Abgasschlauch	Ø 50 mm, Länge 1,5 m	715052
Abgasschlauch	Ø 50 mm, Länge 2,5 m	715051
Ersatzteile	für alle Stromerzeuger	auf Anfrage
Erdungs-Set	Erdungsgarnitur (45 cm Länge), Erdungskabel 10 mm ²	736110
Dreibeinstativ	Teleskop-Dreibeinstativ DIN-Norm 14683-2015	auf Anfrage
Dreibeinstativ	Teleskop-Dreibeinstativ DIN-Norm 14683 2001 (ALT)	auf Anfrage

DIN STROMERZEUGER FÜR FEUERWEHR UND THW

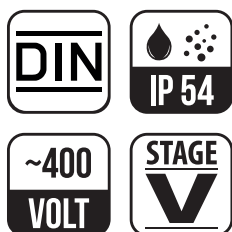

TECHNISCHE DATEN:

MODELL		RV 9540 ERN	RV 13540 ERN	RV 14540 ERN
Bestellnummer		717083	717084	717085
Generator		synchron	synchron	synchron
Nom. Nennleistung 3~ (cos Φ = 0,8)	kVA	8,5	13,0	13,4
Nom. Nennleistung 1~	kVA	5,0	7,0	7,0
Spannung (1~) / (3~)	V	230 / 400	230 / 400	230 / 400
Max. Gesamtstrom (1~) / (3~)	A	21,7 / 12,2	30,4 / 18,8	30,4 / 19,3
Frequenz	Hz	50	50	50
Schutzart		IP54	IP54	IP54
Motortyp		B & S Vanguard 305447	B & S Vanguard 386447	B & S Vanguard 386447
Zylinder		2	2	2
Drehzahl	U min ⁻¹	3000	3000	3000
Kraftstoff		Benzin 92 / 95	Benzin 92 / 95	Benzin 92 / 95
Öl (empfohlen)		SAE 15W-40	SAE 15W-40	SAE 15W-40
Motorölfüllmenge	l	1,7	1,7	1,7
Motorleistung	kW	9,5	13,5	13,5
Kühlung		Luft	Luft	Luft
Tankinhalt	l	11	14,5	11,5
Handstarter (H) / Elektrostarter (E)		H / E	H / E	H / E
Kraftstoffverbrauch bei 100% Last	l/h	4,9	6,7	6,7
Gewicht	kg	120	135	147
Abmessungen (L x B x H)	mm	770 x 440 x 580	820 x 440 x 580	820 x 440 x 580
Schalldruckpegel	dB(A)	71	72	72

OPTIONEN	BESCHREIBUNG	BESTELLNUMMER
Abgasschlauch	Ø 50 mm, Länge 1,5 m	715052
Abgasschlauch	Ø 50 mm, Länge 2,5 m	715051
Ersatzteile	für alle Stromerzeuger	auf Anfrage
Erdungs-Set	Erdungsgarnitur (45 cm Länge), Erdungskabel 10 mm ²	736110
Dreibeinstativ	Teleskop-Dreibeinstativ DIN-Norm 14683-2015	auf Anfrage
Dreibeinstativ	Teleskop-Dreibeinstativ DIN-Norm 14683 2001 (ALT)	auf Anfrage

OPTIONEN FÜR TRAGBARE STROMERZEUGER



RID Digitaler Multimeter
digitaler Multimeter für
tragbare Stromerzeuger

734024



Notstrom-
umschalter
230 / 400V

auf Anfrage



755105

Kabeltrommel
bewickelt 35 m 400 V - 755106
bewickelt 50 m 230 V - 755105



733591

Isolationswächter
überwacht den Isolationszustand in IT-Netzen



736110

Erdungs-Garnitur mit 5m Kabel
736110



auf Anfrage

Adapter für Abgasschlauch



auf Anfrage

Abgasschlauch Ø 50 mm, L=1,5/2,5 m
715052 (1,5 m); 715051 (2,5 m)



auf Anfrage

FI-Schalter



Teleskop-
Dreibeinstativ
DIN-Norm
14683-2015

auf Anfrage



RADSATZ
(mit Vollgummiräder
und Griffen)

713203

**unsere weiteren Produkte
bis 2500 kVA**





STROMERZEUGER-SYSTEME

**Hauptsitz in Deutschland
R.I.D. GmbH
Industriestrasse 46
D-74912 Kirchartt (Germany)**

**Telefon: +49 (0)7266 91347 - 0
Fax: +49 (0)7266 91347 - 20
E-Mail: info@rid-stromerzeuger.de
Web: www.rid-stromerzeuger.de**



Unser offizieller Vertriebspartner:

